

Durisol®

STAVEBNÝ SYSTÉM

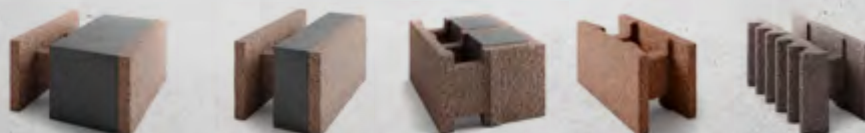

Snívate o vlastnom dome? Prírodný a ekologický stavebný systém Durisol má pre Vás riešenie. Štíhle sendvičové steny Durisol so zabudovanou tepelnou izoláciou a priebežným betónovým jadrom spĺňajú najvyššie nároky z hľadiska technických parametrov, kvalitného a zdravého bývania, nízkych prevádzkových nákladov a vysokej úžitkovosti aj po mnohých rokoch. Dom z Durisolu je investícia, ktorá si svoju hodnotu zachová aj pre ďalšie generácie.



**U=0,14
W/m²K**

Durisol tvarovka s izoláciou DSs 45/12 L

Špičková tvarovka pre obvodové steny pasívnych a ultranízkoenergetických rodinných a bytových domov, administratívnych a polyfunkčných budov, hotelov a penziónov s vloženou tepelnou izoláciou - sivý polystyrén hrúbky 250 mm. Hrúbka priebežného betónového jadra je 120 mm. Stena z tvaroviek DSs45/12 L dosahuje parametre pasívneho domu aj bez dodatočného zateplenia, a to pri hrúbke steny len 450 mm. Rozmer tvarovky je 500x450x250, hmotnosť 1 tvarovky je 15 kg.

Durisol tvarovka s izoláciou DSs 37,5/12

Osvedčená a obľúbená tvarovka šírky 375 mm s vloženou tepelnou izoláciou - sivý polystyrén hrúbky 175 mm pre obvodové steny nízkoenergetických rodinných a bytových domov, administratívnych a polyfunkčných objektov. Hrúbka betónového jadra je 120 mm. Tepelný odpor neomietnutej steny z tvarovky DSs 37,5/12 je 5,26 m²K/W.



**STAVIAME
PRE BUDÚCNOSŤ**



Durisol tvarovka s izoláciou DSs 30/12 L

Tvarovka so šírkou 300 mm a vloženou izoláciou - sivým polystyrénom hr. 105 mm a betónovým jadrom 120 mm je vyhľadávanou voľbou pre realizáciu priemyselných budov a pre každého, kto plánuje vytvoriť obvodový plášť s kontaktným zateplovacím systémom fasády. Oblasť použitia: priemyselné a kancelárske objekty, rodinné a bytové domy.



Durisol akustická tvarovka DMi 25/18

Tvarovka šírky 250 mm s priebežným masívnym betónovým jadrom hrúbky 180 mm. Používa sa na obvodové a vnútorné nosné, deliace a medzibytové steny so zvýšenými nárokmi na statiku a zvukovú izoláciu. Priebežné betónové jadro, ktoré tvoria navzájom prepojené zvislé a vodorovné rebrá predurčuje tieto steny pre využitie aj v oblastiach ohrozených zemetrasením (podľa STN EN 1998-1). Táto tvarovka je vzhľadom na výbornú vzduchovú nepriezvučnosť ($R_w=63$ dB) a statické vlastnosti mimoriadne vhodná napr. aj na steny výťahových šácht.



$R_w=63$ dB



Durisol protihluková tvarovka DSi 25/13 W

Protihlukové tvarovky Durisol sa vyznačujú výbornou zvukovou pohltivosťou a v spojení so železobetónovým jadrom aj vzduchovou nepriezvučnosťou. Tvarovka DSi 25/13 s pohltivou plochou v tvare vlny a betónovým jadrom hrúbky 130 mm tvorí základnú stavebnú jednotku pri vytváraní protihlukových stien Durisol. Protihlukové steny Durisol okrem zvukovoizolačných vlastností svojím farebným prevedením, plastickými tvarmi a atraktívnym dizajnom dotvárajú charakter krajiny.

MOŽNOSTI VYUŽITIA PRODUKTOV DURISOL PRE POZEMNÉ STAVBY:

- rodinné domy
- **viacposchodové obytné budovy**
- nízkoenergetické a pasívne domy
- **sociálne centrá, nemocnice**
- školy, materské školy
- **kostoly**
- priemyselné objekty
- **poľnohospodárske objekty**
- výťahové šachty

VÝHODY STAVEBNÉHO SYSTÉMU DURISOL:

SYSTÉM PRE POZEMNÉ STAVBY :

- prírodný, ekologický materiál
- spája v sebe prednosti dreva, betónu a tepelnej izolácie
- **výborné tepelno a zvukovo izolačné vlastnosti**
- vynikajúca akumulácia tepla
- **difúzia vodných pár, optimálna regulácia vnútornej klímy**
- jednoduchá montáž

SYSTÉM PRE PROTIHLUKOVÉ OPATRENIA:

- výborná zvuková pohltivosť a vzduchová nepriezvučnosť
- **vysoká požiarna odolnosť**
- nadčasový a originálny dizajn
- **jednoduchá a rýchla montáž protihlukových panelov**
- odolnosť voči poveternostným vplyvom, mrazu a posypovým soliam
- **dlhá životnosť pri plnej funkčnosti**
- bezúdržbová prevádzka

DURISOL TVAROVKY S IZOLÁCIOU

Typ výrobku	Rozmery	Spotreba tvaroviek		Hmotnosť	Balenie	Spotreba výplňového betónu	Vzduchová nepriezvučnosť omietnutého muríva	Tepelný odpor neomietnutého muríva*	Súčiniteľ prestupu tepla omietnutého muríva*
	(šxdxv) mm	ks/m ²	ks/m ³	kg/ks	ks/paleta	l/m ²	Rw (dB)	R (m ² K/W)	U (W/m ² K)
Durisol DSs 45/12 L	450x500x250	8,0	17,8	15,0	25	97	50	6,90	0,14
Durisol DSs 37,5/12	375x500x250	8,0	21,3	14,0	30	94	50	5,26	0,18
Durisol DSs 30/12 L	300x500x250	8,0	26,7	8,0	35	99	50	3,59	0,26

Ceny: individuálna cenová ponuka.

DURISOL AKUSTICKÉ TVAROVKY

Typ výrobku	Rozmery	Spotreba tvaroviek		Hmotnosť	Balenie	Spotreba výplňového betónu
	(šxdxv) mm	ks/m ²	ks/m ³	kg/ks	ks/paleta	l/m ²
Durisol DMi 38/18	380x500x250	8,0	21,1	32	30	145
Durisol DMi 31,5/18	315x500x250	8,0	25,4	22	30	145
Durisol DMi 25/18	250x500x250	8,0	32,0	12,0	40	145
Durisol DMi 20/13	200x500x250	8,0	40,0	11,0	50	105
Durisol DMi 17/12	170x500x250	8,0	47,1	9,0	60	94
Durisol DMi 15/9	150x500x250	8,0	53,3	6,0	70	75

* Tepelný odpor muríva s výplňovým betónom, objemovou hmotnosťou $\rho = 2200 \text{ kg/m}^3$

Ceny: individuálna cenová ponuka.

DURISOL PROTIHLUKOVÉ TVAROVKY

Typ výrobku	Rozmery	Spotreba tvaroviek	Hmotnosť	Spotreba výplňového betónu
	(šxdxv) mm	ks/m ²	kg/ks	l/m ²
Durisol DSi 25/13 N	250x500x250	8,0	13	95
Durisol DSi 25/13 W	250x500x250	8,0	12	95
Durisol DSi 30/13 N	250x500x250	8,0	14	99
Durisol DSi 30/13 W	300x500x250	8,0	13	99
Durisol LSA 50/12/25 W	120x500x250	8,0	8	-
Durisol LSA 50/8,5/25 N	85x500x250	8,0	6	-
Durisol LSA 50/8,5/25 W	85x500x250	8,0	5	-

Ceny: individuálna cenová ponuka.



PREČO SI VYBRAŤ PRÁVE LEIER - DURISOL VYSOKÝ ZÁHON?

PRÍRODNÝ EKOLOGICKÝ MATERIÁL

- „dýcha“ (paropriepustný)
- **mrazuvzdorný**
- odolný proti požiaru
- **automaticky odvádza vodu**
- tepelnoizolačný
- **nízka hmotnosť**
- neobsahuje žiadne škodlivé látky ani plast
- **aktívne sa podieľa na ochrane životného prostredia**
- absorbuje CO₂
- **100% recyklácia surovín**

VÝHODY VYSOKÉHO ZÁHONU:

- spojený s prírodou
- **atraktívny dizajn**
- dlhá životnosť aj v styku s pôdou
- **odolnosť voči plesniam a hubám**
- jednoduchá montáž
- **možnosť výberu z rôznych tvarov**
- bez nutnosti fóliového podkladu
- **červenohnedé farebné vyhotovenie lepšie absorbuje slnečné žiarenie**

Tvarové zostavy

Štandardný tvar:

(výška ~80cm)

Tieto tvary sa skladajú zo základných prvkov.

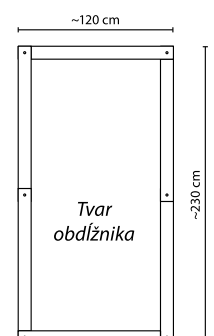
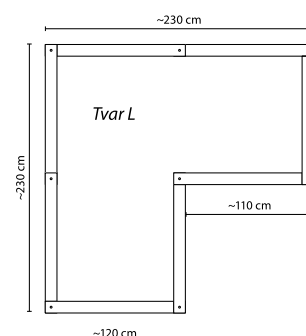
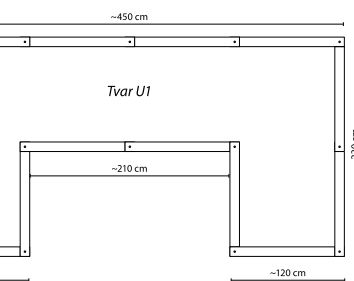
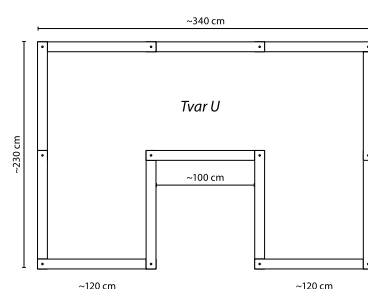
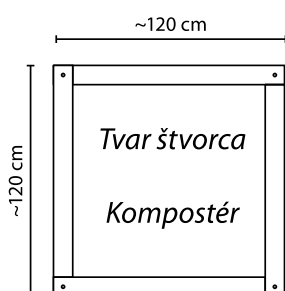

Leier - Durisol vysoký záhon

Durisol vysoký záhon je z hľadiska rozmerov a účelu použitia veľmi variabilný. Je funkčný a vďaka jednoduchým a čistým líniam i tvarovo elegantný zároveň. Vyznačuje sa absolútne prírodným zložením, čím vytvára ideálne podmienky pre pestovanie okrasných a aj úžitkových rastlín. Využiť ho možno dokonca aj ako kompostér! Umiestniť sa dá aj do trávinatej časti záhrady, pričom sa nevyžaduje ukladanie fólie na spodok. Nádoba s porastom tak zostáva v kontakte s okolitou prírodou. Veľkou výhodou inovatívneho záhonu je jeho jednoduchá montáž. Hotovú nádobu netreba dodatočne zatepľovať a nie je potrebná ani inštalácia špeciálneho základu, vytvára sa len spodný nosný podklad.



Leier - Durisol kompostér

VÝHODY:

- prírodný ekologický materiál
- **masívna konštrukcia**
- dlhá životnosť aj v styku s pôdou
- **jedinečný vyprázdňovací a miešací mechanizmus**
- likvidácia domáceho organického odpadu ekologickým spôsobom
- **nepoužívanie chemických hnojív**
- automaticky odvádza vodu - žiadne zatečenie
- **mrazuvzdorný**

NÁŠ KOMPOSTÉR JE DOSTUPNÝ AJ S VHODNÝM POKLOPOM :

- krásne pohľadové riešenie
- **zabraňuje prístupu domácich zvierat a nežiadúcich škodcov**
- tiež minimalizuje rast burín
- **zabraňuje vysušeniu kompostovaného materiálu**



LEIER - DURISOL VYSOKÝ ZÁHON

Typ výrobku	Rozmery	Farba	Hmotnosť	Počet durisolových dielcov	Počet spojovacích klinov	Počet priečných vystužovacích tyčí	Cenníková cena	
	cm		kg/ks	ks	ks	ks	Eur bez DPH/ks	Eurs DPH/ks
Durisol vysoký záhon: tvar štvorca (K)	120x120x80	Hnedá	310,00	16,00	4,00	-	264,80 €	317,76€
Durisol vysoký záhon: tvar obdĺžnika (R)	120x230x80	Hnedá	470,00	24,00	6,00	2,00	419,00 €	502,80€
Durisol vysoký záhon: tvar L	230x230x80	Hnedá	620,00	32,00	8,00	4,00	573,20 €	687,84€
Durisol vysoký záhon: tvar U	230x340x80	Hnedá	935,00	48,00	12,00	8,00	881,60 €	1057,92€
Durisol vysoký záhon: tvar U1	230x450x80	Hnedá	1 090,00	56,00	14,00	10,00	1 035,80 €	1242,96€
Durisol vysoký záhon dielec	10x120x20	Hnedá	20	-	-	-	13,60 €	16,32€
Pozinkovaná tyč - Spojovací klin	v=80cm		4	-	-	-	11,80 €	14,16€
Priečna vystužovacia tyč	d=100cm		4	-	-	-	10,90 €	13,08€

LEIER - DURISOL KOMPOSTÉR

Durisol kompostér (kompletný set)	120x120x1200	Hnedá	500	-	-	-	1 143,60 €	1372,32€
Durisol kompostér (len materiál Durisol)	120x120x1200	Hnedá	440				552,40 €	662,88€

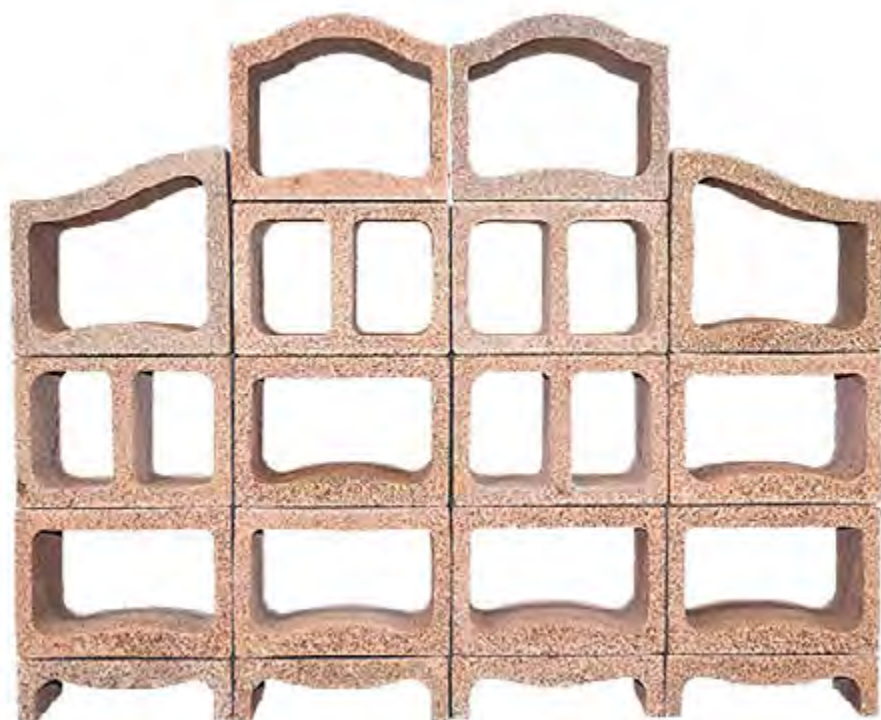

Leier - Durisol vinotéka

VÝHODY:

prírodný ekologický materiál
bezpečné skladovanie fliaš
 atraktívny dizajn
možnosť variabilného usporiadania
 jednoducho a rýchlo rozoberateľné prvky
možnosť modulového rozširovania a variovania
 odolnosť proti plesniam

Priebežný kus



Ukončovací kus malý



Ukončovací kus veľký



Priebežný kus delený



Sokel



Vinotéka

Typ výrobku	Rozmery	Farba	Hmotnosť	Cenníková cena	
				cm	kg
Sokel	50x27x15	Hnedá	7,00	15,83 €	19 €
Priebežný kus	50x27x35	Hnedá	13,50	28,43 €	34,12 €
Priebežný kus delený	50x27x35	Hnedá	14,50	30,45 €	36,54 €
Ukončovací kus malý	50x27x42	Hnedá	15,50	34,80 €	41,76 €
Ukončovací kus veľký	50x27x47	Hnedá	16,50	40,35 €	48,42 €
Ochranný koberček veľký	50x27	Zelená	-	11,50 €	13,80 €
Ochranný koberček malý	25x27	Zelená	-	5,63 €	6,76 €
Montážna páska z penovej gummy	2x1,5x200	-	-	4,13 €/bm	4,96 €/bm

Ďalšie publikácie:

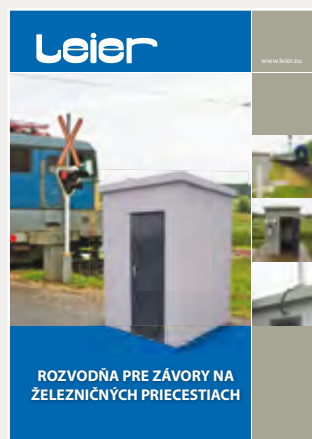
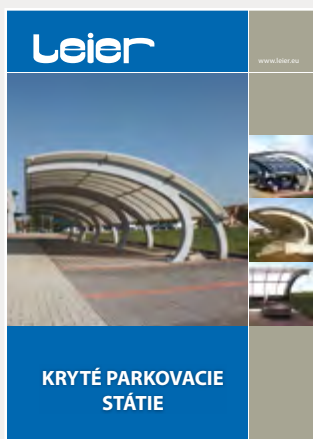
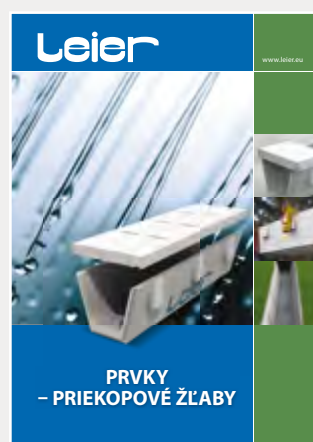
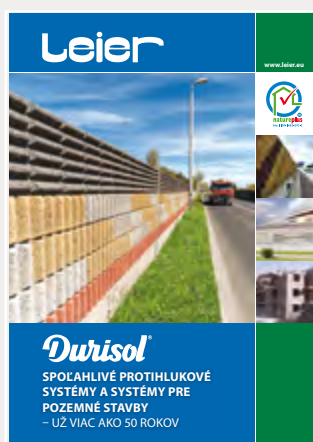
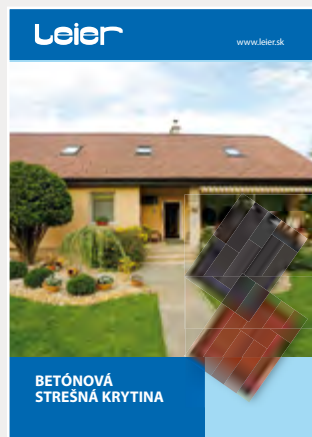
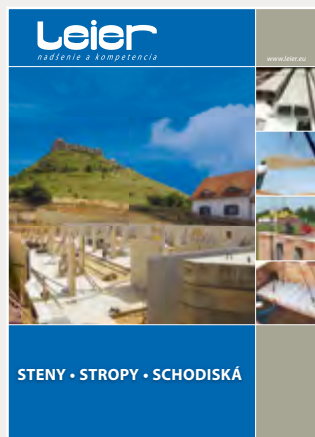

VÝROBŇA DURISOL:

Leier Baustoffe SK s.r.o.
Pribylinská 3, 831 04 Bratislava
Tel: +421 2 43 635 721
Fax: +421 2 43 642 044
Email: leier@leier.sk

TEHELŇA PETROVANY:

Močarmany 593, 082 53 Petrovany
Tel: +421 51 74 70 346
Fax: +421 51 77 97 075
Email: tehelna@leier.sk